

# Korisnički priručnik

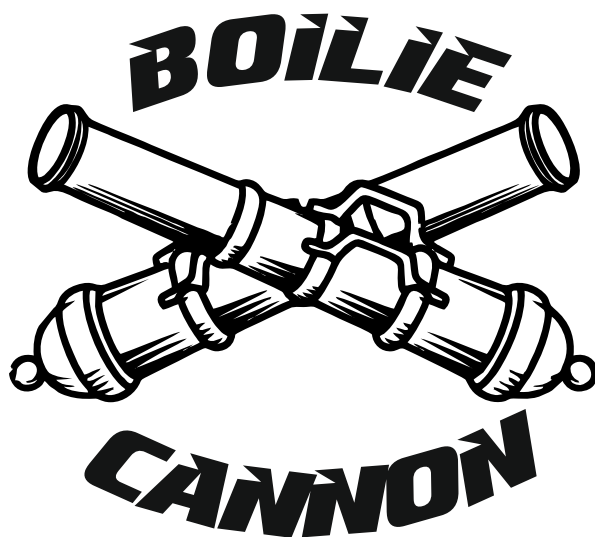

Siječanj 2021.

---

## Molim vas prije korištenja prvo pročitajte ovaj priručnik!

Dragi kupče,

Na samom početku želimo vam zahvaliti na povjerenju koje ste nam ukazali kupnjom ovog inovativnog uređaja za hranjenje riba koji će vam olakšati ribolov i učiniti ga ugodnijim.

Želimo da dobijete najbolje od ovog uređaja koji se proizvodi na moderan način upotrebom najnovijih tehnologija te prolazi stroge kontrole kvalitete. Stoga prije upotrebe proizvoda pažljivo pročitajte cijeli priručnik s uputama.

Ukoliko uređaj predate nekom drugom uputite ga u rukovanje uređajem.

### **Korisnički priručnik vam pomaže da uređaj koristite brzo i sigurno.**

- Pročitajte priručnik s uputama prije instaliranja i rukovanja uređajem.
- Obavezno slijedite sigurnosne upute.
- Priručnik držite blizu uređaja jer bi vam mogao zatrebati i kasnije.

### **Simboli i pojašnjenja**

Priručnik sadržava sljedeće simbole:



Važne informacije ili korisne upute o korištenju



Upozorenje na opasne situacije u smislu ozljeda ili uništenja imovine



Upozorenje za strujni udar

---

# Sadržaj

<b>Sigurnosne upute</b> .....	<b>3</b>
Upozorenje.....	4
Oprez.....	6
<b>Način rada</b> .....	<b>8</b>
Dijelovi i funkcije.....	8
Tehnički detalji.....	9
Postavljanje promjera bojle.....	10
Rukovanje Bacačem bojli .....	12
Korištenje Bluetooth-a.....	12
Punjenje Bacača bojli .....	13
Korištenje vanjskog napajanja .....	13
Upotreba USB punjača za ostale uređaje .....	13
<b>Održavanje</b> .....	<b>13</b>
<b>Rješavanje problema</b> .....	<b>14</b>
<b>Izjava EU o sukladnosti</b> .....	<b>15</b>

---

# Sigurnosne upute

Sljedeće sigurnosne upute namijenjene su sprječavanju nepredviđenih rizika ili oštećenja zbog nepravilnog ili nesigurnog rada uređaja.

Upute su razdvojene na "UPOZORENJE" i "OPREZ" kao što je opisano u nastavku.



Ovaj simbol ukazuje na stvari i postupke koji mogu uzrokovati rizik. Pažljivo pročitajte dio s ovim simbolom i slijedite upute kako biste izbjegli oštećenja ili ozljede.



## **UPOZORENJE**

Ukazuje da nepridržavanje uputa može uzrokovati ozbiljne ozljede ili smrt.



## **OPREZ**

Ukazuje da nepridržavanje uputa može uzrokovati manju ozljedu ili oštećenje proizvoda.

---

 **UPOZORENJE**

**Kako biste smanjili rizik od ozljeda, požara, strujnog udara ili smrti osoba koje koriste proizvod, pridržavajte se osnovnih mjera opreza uključujući sljedeće:**

### **Djeca**

Uređaj nije namijenjen osobama (uključujući djecu) sa smanjenim fizičkim, senzornim ili mentalnim sposobnostima te nedostatkom znanja i iskustva, osim ako su pod nadzorom osobe odgovorne za njihovu sigurnost. Djecu treba nadzirati kako bi se osiguralo da se ne igraju s uređajem.

### **Korištenje**

- Obavezno koristite samo one dijelove navedene na popisu rezervnih dijelova. Nikada ne pokušavajte modificirati uređaj.
- Akumulator odložite na mjesto na kojemu nema opasnosti od požara.
- Isključite napajanje ako iz uređaja čujete buku ili osjetite miris dima.
- Ne ostavljajte zapaljive tvari kao što su benzin, benzene ili razrjeđivač u blizini uređaja.
- Korištenje deterdženata prilikom čišćenja može uzrokovati koroziju ili oštećenje uređaja.
- Ne koristite Boilie Cannon ako se ispred, iza ili iznad uređaja nalazi netko.
- Dok ubacujete boile u Boilie Cannon cijelim tijelom stanite sa lijeve strane uređaja. Nikada nemojte dozvoliti da bilo koji dio tijela bude u liniji izbacivanja ili iznad otvora za izbacivanje boili.
- Ne stavlajte ruke ili druge predmete kroz izrez na vrhu stroja.
- Ne stavlajte prste ili druge predmete kroz rupu u sredini stroja.
- Pazite na pokretne dijelove.
- Ne dirajte rotirajući dio dok stroj radi.
- Pazite da punjač nije prljav, mokr ili oštećen.

- 
- Ne stavljajte nikakve predmete na kabel za napajanje punjača.
  - Ne stavljajte grijač ili druge uređaje za grijanje u blizini punjača.
  - Ne mijenjajte i ne produžite kabel napajanja za punjač. Oštećenje izolacije na kablovima može rezultirati vatrom ili strujnim udarom.
  - Isključite punjača odmah u slučaju grmljavine.
  - Pripazite da kabel napajanja punjača ne može biti izvučen ili oštećen tijekom rada.
  - Tijekom rada držite uređaj u normalnom položaju.



**Da biste smanjili rizik od manjih ozljeda osoba, kvara ili oštećenja proizvoda ili imovine prilikom korištenja ovog proizvoda, slijedite osnovne mjere opreza uključujući sljedeće:**

### **Upotreba**

- Ne stavljajte nikakve predmete na uređaj.
- Ako uređaj spajate na vanjski izvor napajanja pomoću krokodil štipaljki, spojite ga isključivo na 12V akumulator. Posebnu pažnju posvetite polaritetu: CRVENA krokodil štipaljka je + pol, a CRNA - pol.
- Ne ostavljajte Boilie Cannon uključenim dulje vrijeme ako za to nema potrebe.
- Ne koristite uređaj za izbacivanje bilo čega osim boili.
- Koristite samo boje s izmjerenim promjerom između 15mm i 23mm.
- Upotrijebite isporučene mjerace promjera za mjerenje stvarnog promjera boili. Neki proizvođači boila navode na pakiranju pogrešan promjer boili.
- Prije svake upotrebe provjerite odgovaraju li postavke promjera boile stvarnom promjeru boili koje trenutno koristite.
- Koristite samo boile okruglog oblika.
- Nikad ne uranjajte boile u vodu ili bilo koju drugu tekućinu (kao npr. "dip") prije nego što ih umetnete u uređaj. Tekućina može oštetiti unutarnje dijelove uređaja ili prouzročiti nakupljanje nečistoće na optičke senzore.
- Umetnite boilu jednu po jednu kroz otvor za umetanje boili.
- Nikada ne pokušavajte umetati predmete u rotirajuću šupljinu diska izuzev originalne četke za čišćenje.
- Izbjegavajte nepotrebne pokrete uređaja tijekom rada (za vrijeme dok se disk rotira). Ako morate obaviti prilagodbu pravca u kojem

---

padaju boile, učinite to vrlo pažljivo i polako. Brzi pokreti dok uređaj radi mogu oštetiti unutarnje dijelove.

- Ne rastavljajte bateriju.
- Koristite samo isporučeni punjač i dodatnu opremu za baterije.
- Držite uređaj u normalnom položaju dok ga ne koristite ili tijekom punjenja.
- Ne izlažite uređaj kiši ili vlažnim uvjetima.
- Ne stavljajte nikakve metalne predmete u priključke za punjač i dodatni pribor.

## **Održavanje**

- Nikada ne koristite jaka sredstva za čišćenje ili otapala ili vodu za prskanje. Koristite glatku i meku krpu za čišćenje uređaja izvana.



# Rad uređaja

## Dijelovi i funkcije

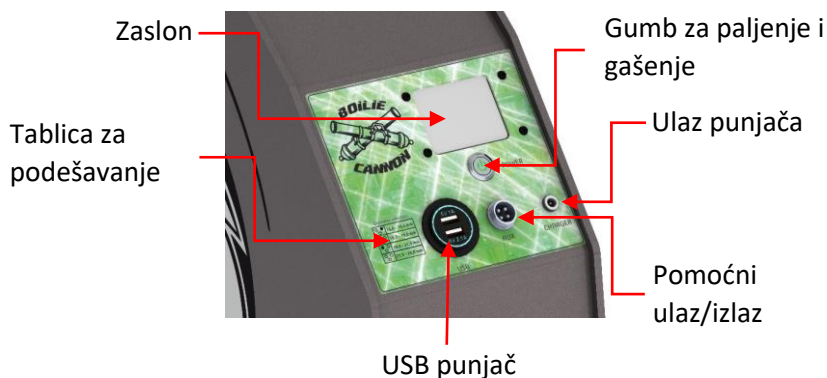
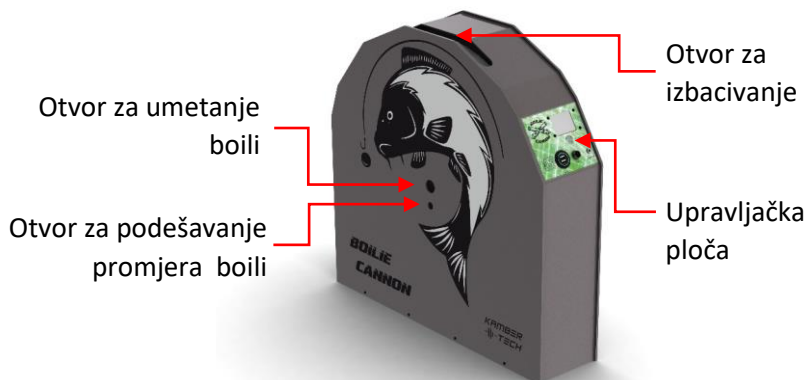



## Tehnički detalji

Domet	100 m
Minimalni promjer boile	15 mm
Maksimalni promjer boile	23 mm
Prosječna brzina izbacivanja	60 boili u minuti
Kapacitet unutarnje baterije	12 V - 7 Ah
Vrijeme rada - 75% brzine	60 minuta
Vrijeme rada - puna brzina	25 minuta
Vrijeme rada sa vanjskom baterijom 45 Ah	6 sati
Najveći broj izbačenih boili sa unutarnjom baterijom (75% brzine)	4200 boili (do 30 kg)
Punjenje unutarnje baterije	7 sati
USB izlaz	5V - 2.1 A i 1 A
Razina buke	84 dB(A) na 10m
Domet Bluetooth-a	30 m
Masa	17,1 kg
Dimenzije (D x Š x V)	16 x 65,5 x 67 cm

---

## Postavljanje promjera boile

Bacač boili može izbacivati boile promjera u rasponu od 15 mm do 23 mm, ali prije upotrebe mora se pripremiti na stvarni promjer umetanjem vijaka za podešavanje u odgovarajući položaj.

Da biste odredili stvarni promjer pojedinih boili koristite priloženi mjerac promjera boili. Mjerač promjera boili prikazan je na slici ispod.

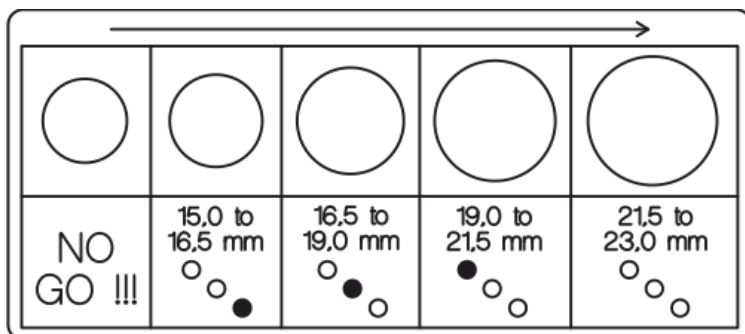

Za određivanje točnog promjera boili, slijedite ovu jednostavnu proceduru:

1. Pokušajte umetnuti boilu u najmanju rupu (skroz lijevo) - ako boila prolazi kroz tu rupu, boile su premale (manje od 15mm) i ne mogu se koristiti sa Boilie Cannon-om.
2. Pokušajte umetnuti boilu u slijedeću rupu (idite sa lijeva na desno). Ako boila prolazi kroz rupu, pronašli ste promjer Vaše boile. Ako ne prolazi, prijdite na iduću rupu sve dok ne pronađete prvu (najmanju) rupu kroz koju boila prolazi.
3. Kada ste pronašli promjer Vaših boili, postavite vijak za podešavanje promjera boili u odgovarajući položaj, sukladno shemi koja je ilustrirana ispod.
4. Ako boila ne prolazi niti kroz najveću rupu (skroz desno) tada su Vaše boile prevelike (veće od 23 mm) i ne mogu se koristiti sa Boilie Cannon-om.

Nakon što utvrdite stvarni promjer boili slijedite ovaj jednostavni postupak za podešavanje uređaja za određeni promjer:

1. Isključite uređaj
2. Polako rotirate disk rukom kroz otvor za izbacivanje boili, gledajući kroz otvor za podešavanje promjera boili dok ne pronađete tri rupice za podešavanje.
3. Umetnite ili premjestite isporučeni vijak (M3 x 26mm) ovisno o prethodno izmjerenom promjeru Vaših boili. Za postavljanje vijka koristite isporučeni odvijač. Crna točka na slici iznad predstavlja mjesto vijka za zadani promjer boile. Za boile veličine između 21,5 i 23,0 mm iz uređaja treba izvaditi vijak.

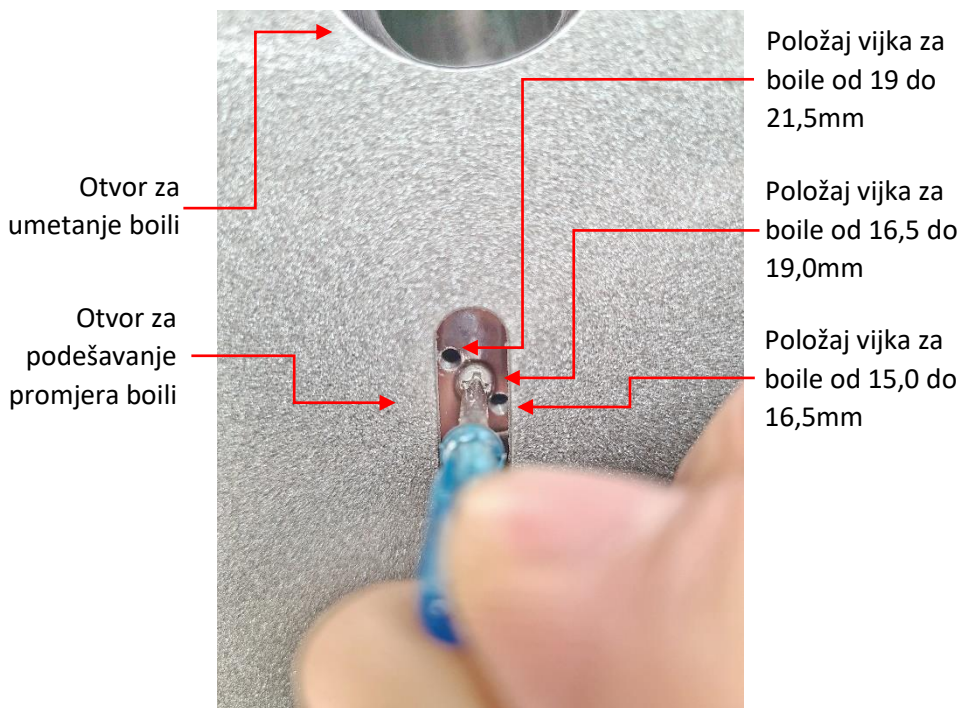

---

Boilie Cannon dolazi isporučen sa ukupno četiri vijka za podešavanje. Za konfiguriranje promjera svoje boile koristite samo jedan vijak (ili nijedan u slučaju da su boile promjera od 21,5 mm do 23,0 mm). Nikada ne stavljajte dva vijka istovremeno. Četiri vijka isporučuju se u slučaju gubitka vijaka, kako bi imali pričuvu.

Ne rotirajte disk prilikom pozicioniranja vijka.

---

## Upravljanje Boilie Cannon-om

Nakon što postavite promjer boili možete početi koristiti uređaj prateći ove jednostavne korake:

1. Uključite uređaj pritiskom na gumb za paljenje i gašenje. Nakon što je uključen gumb za paljenje započeti će dijagnostika sustava. Nakon 5 sekundi uređaj je spreman za uporabu.
2. Pritisnite "START / STOP" tipku i uređaj će unutar nekoliko sekundi zavrtjeti unutarnji disk za izbacivanje do željene brzine.
3. Umetnite boilu u otvor za umetanje bojle. Usisavanje uslijed vakuuma automatski će uvući boilu i izbaciti je.
4. Prilagodite domet prema želji pomoću "Gumba za povećanje brzine" i "Gumba za smanjenje brzine".
5. Nastavite umetati boile u otvor za umetanje bojli, jednu po jednu.
6. Nakon izbacivanja željenog broja boili zaustavite rotirajući disk pritiskom na tipku "START / STOP" kako bi napajanje duže trajalo.

## Korištenje Bluetooth-a

Pametnim telefonima možete upravljati opcijama na dodirnom zaslonu uređaja. Da biste to učinili, Vaš telefon i uređaj moraju biti povezani: pokrenite opciju pretraživanja na svom telefonu i uparite se s Bluetooth uređajem zvanim BoilieCannon\_XXXX, gdje se XXXX kreće od 0001 do 9999 odnosno broj vašeg uređaja. Unesite jedinstvenu lozinku u telefon. Lozinka je postavljena posebno za vaš uređaj i ne može se mijenjati. Nakon što su uređaji upareni možete pokrenuti aplikaciju pritiskom na tipku "Connect" i odabirom uređaja s popisa. Nakon toga možete početi koristiti svoj telefon kao daljinski upravljač.

---

## **Punjenje Boilie Cannon-a**

Boilie Cannon opremljen je sa unutrašnjom baterijom. Indikator baterije nalazi se u gornjem desnom kutu zaslona i prikazuje stanje baterije kroz sedam razina. Prije svake uporabe priključite punjač na "Ulaz punjača". Punjenje može trajati do sedam sati. Punjenje baterije će se automatski prekinuti kada je baterija puna, tako da nije problem ukoliko punjač ostavite uključen i duže.

## **Korištenje vanjskog napajanja**

Ovisno o vašem stilu ribolova, unutarnja baterija možda neće biti dovoljna za vaše potrebe. Ukoliko trebate izbaciti veće količine boili a da pritom ne punite unutarnju bateriju, koristite opcionalnu dodatnu opremu poput vanjske baterije, krokodil štikaljki i kabela za spajanje na upaljač automobila. Dodatni izvori napajanja priključuju se na "pomoćni ulaz/izlaz".

## **Upotreba USB punjača za ostale uređaje**

Budući da bacač boili ima ugrađeno unutarnje napajanje velikog kapaciteta, isto napajanje možete koristiti za punjenje vašeg mobilnog telefona, tableta, svjetiljki, signalizatora i drugih uređaja koji se mogu puniti sa standardnog 5V USB punjača.

## **Fino podešavanje kuta izbacivanja**

Svaka vrsta boili ima drugačija fizikalna svojstva. Ovisno o masi boili, gustoći, trenu, obliku, tvrdoći itd., moguće su određene varijacije u vertikalnom kutu izbacivanja od onog idealnog. Vertikalni kut izbacivanja podešen je tvornički prema prosječnim svojstvima boile i trebao bi biti primjenjiv za većinu boili.

---

Ipak, ukoliko primijetite da boilie izlijeću previsoko ili prenisko, koristite ovu jednostavnu proceduru za fino podešavanje vertikalnog kuta izbacivanja:

1. Isključite uređaj potpuno pritiskom na gumb za uključivanje / isključivanje.
2. Polako rotirate disk rukom kroz otvor za izbacivanje boili, gledajući kroz otvor za podešavanje promjera boili dok ne pronađete potenciometar (rupicu) za podešavanje vertikalnog kuta, kao što je prikazano na slici ispod.
3. Koristeći isporučeni odvijač, podesite kut izbacivanja. Okretanje potenciometra u desno (u smjeru kazaljke na satu) povećava kut izbacivanja, a okretane u lijevo ga smanjuje. Prilagodbe radite u malim koracima.
4. Uključite uređaj kako bi isprobali novu postavke visine izbacivanja. Prilikom testiranja nove postavke, moguće je da ste napravili preveliku promjenu i da uređaj ispaljuje boile unutar kućišta (previsoko ili prenisko). Iz tog razloga, testiranje novih postavki radite sa snagom manjom od 30%. Kada se uvjerite da boile ispravno izlijeću pri maloj snazi, možete početi koristiti punu snagu.

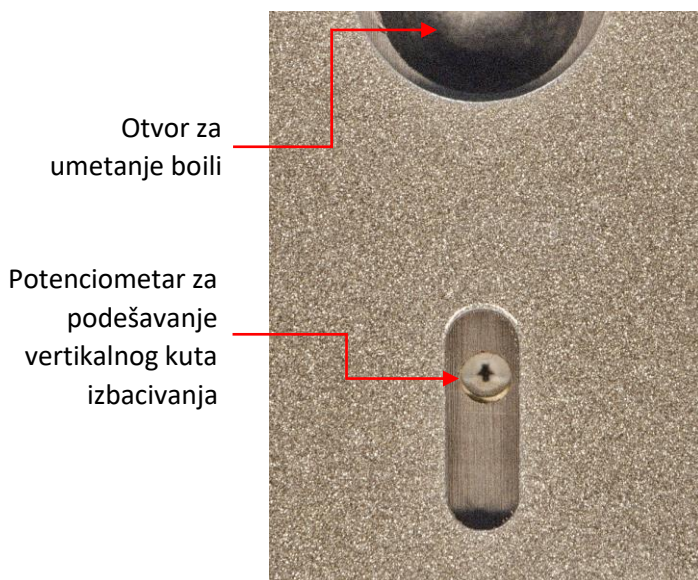



---

## Održavanje

Nakon svakog ribolova, očistite uređaj izvana sa suhom ili lagano vlažnom krpom.

Nakon intenzivne uporabe, pažljivo očistite šupljinu za izbacivanje boili unutar rotirajućeg diska sa isporučenom četkom. Prije čišćenja šupljine izvadite vijak za podešavanje promjera boili.

U slučaju nekontroliranog izbacivanja boili moguće je da neki dijelovi boili ostanu unutar uređaja. Ukoliko se to dogodi, ostatke boili nakon upotrebe ispraznite kroz rupe na dnu naginjući uređaj.

## Rješavanje problema

- Disk se prestaje vrtjeti nakon nekog vremena.

Budući da pretjerano pražnjenje baterije može oštetiti bateriju, Boilie Cannon ima ugrađenu zaštitu baterije. Ako se baterija istroši ispod dozvoljene razine, uređaj će automatski isključiti rotaciju diska kako bi se spriječilo oštećenje baterije. Napunite bateriju ili upotrijebite vanjsko napajanje.

- Bojla se zaglavila u rotirajućem disku.

Ako ne slijedite postupke upotrebe opisane u ovom priručniku moguće je da će se boile zaglaviti unutar rotirajućeg diska. Ukoliko se to dogodi slijedite ovaj postupak:

1. Ugasite uređaj gumbom za paljenje i gašenje

- 
2. Ručno zakrenite disk kroz otvor za izbacivanje boili tako da je otvor kroz koji se boile izbacuju usmjeren prema gore (otvor je vidljiv kroz otvor za izbacivanje).
  3. Ako boila ne ispadne nakon okretanja diska, uklonite vijak za podešavanje promjera boili (ako je bio stavljen).
  4. Ponovite korak 3.
  5. Ako i tada boila ne ispadne sama, pomoću isporučene četke za čišćenje lagano istisnite zaglavljenu boilu. Četku koristite nježno i nikada ne primjenjujte veću silu jer time možete oštetiti unutarnje dijelove uređaja. Nikada nemojte stavljati druge predmete u rotirajući disk osim isporučene četke.
- Uređaj ne reagira na fino podešavanje vertikalnog kuta izbacivanja.  
Isključite uređaj u potpunosti i ponovno ga uključite. Nove postavke kuta izbacivanja se učitavaju samo prilikom uključivanja uređaja. Prilikom podešavanja kuta, vjerojatno niste isključili uređaj.

---

Serijski broj uređaja: \_\_\_\_\_

Bluetooth lozinka: \_\_\_\_\_

---

# EU IZJAVA O SUKLADNOSTI

**Kamber Tech d.o.o.**

**Vilka Ničea 1a, 43290, Grubišno Polje, Croatia**

Izjavljujemo na našu isključivu odgovornost da je uređaj naveden u ovoj deklaraciji u skladu sa sljedećim smjernicama.

**Opis uređaja: Uređaj za izbacivanje ribolovnog mamca**

**Naziv modela: Boilie Cannon**

Relevantne EU direktive:

**Machinery 2006/24/EC**

Primijenjeni standardi / propisi:

**EN60335-1**

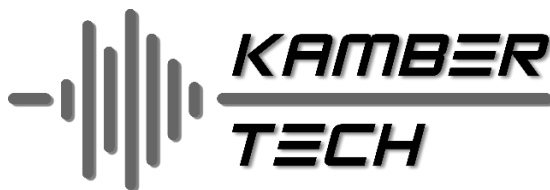

---

e-mail: [info@kamber-tech.com](mailto:info@kamber-tech.com)

Tel. / WhatsApp: + 385 98 296 159

<https://www.kamber-tech.com>